

CON IL PATROCINIO DI



ENEA



XVI CONFERENZA NAZIONALE SULL'EFFICIENZA ENERGETICA
**EFFICIENZA NELL'USO E NELLA
PRODUZIONE DI ENERGIA**

28-29 NOVEMBRE 2024
ROMA, PALAZZO ROSPIGLIOSI

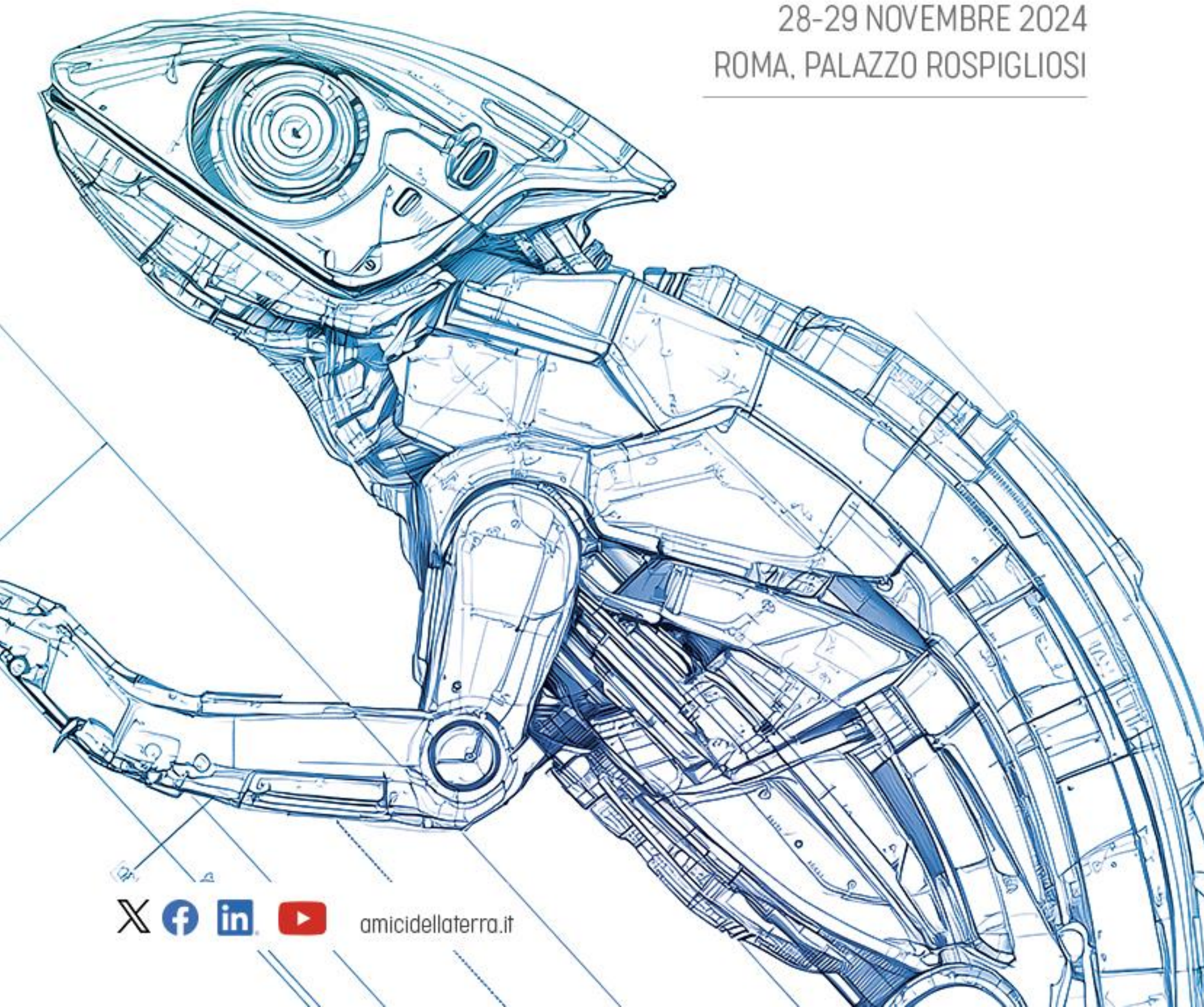

 amicidellaterra.it

Strategie di elettrificazione degli edifici esistenti.

Ing. Davide Raccagni

Product Innovation Manager Olimpia Splendid Spa

 **OLIMPIA
SPLENDID**
HOME OF COMFORT

35,5 mln

U.I. residenziali in Italia



CASO IDEALE

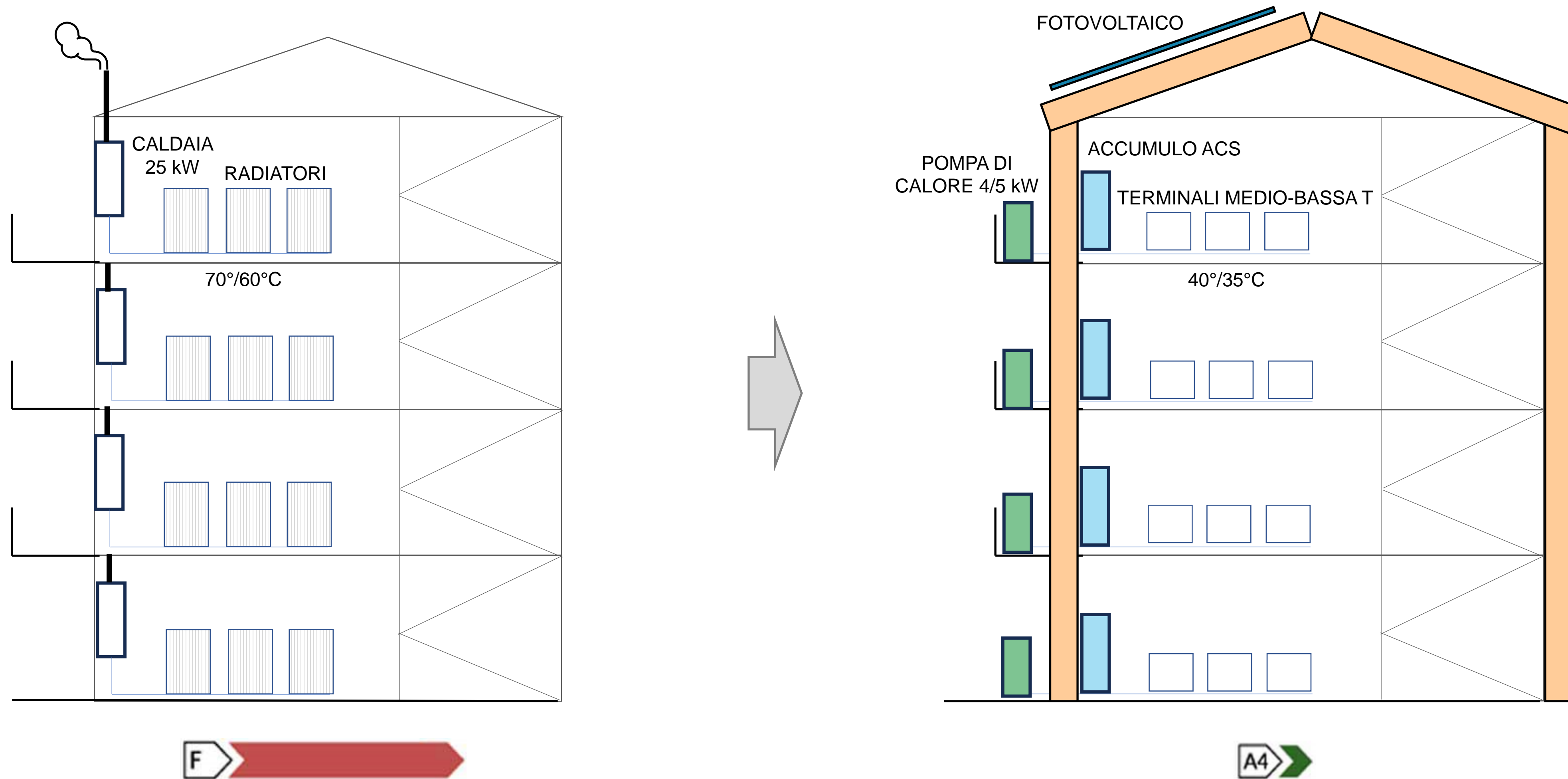

SUPERBONUS

2020

2022

2035

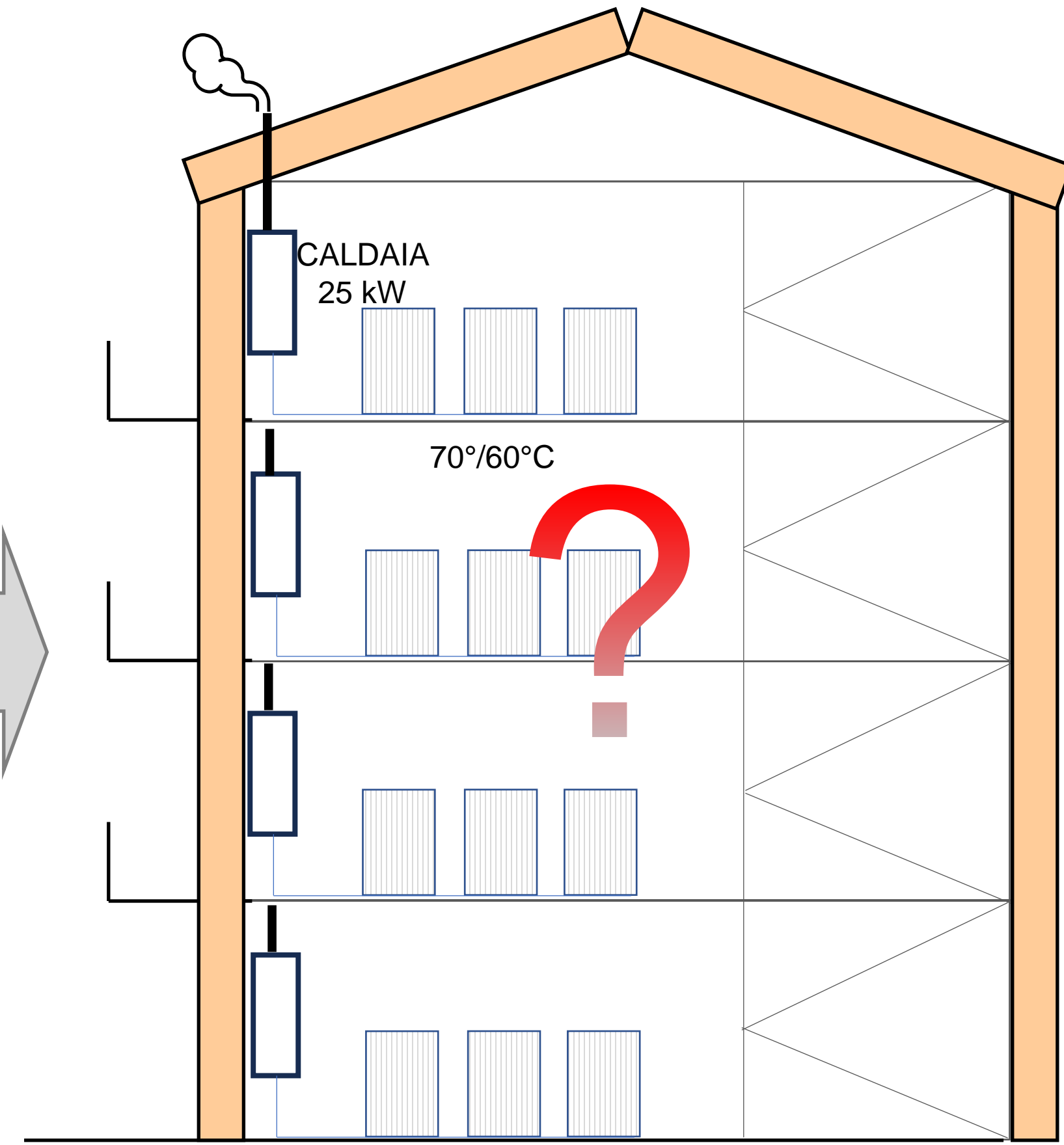
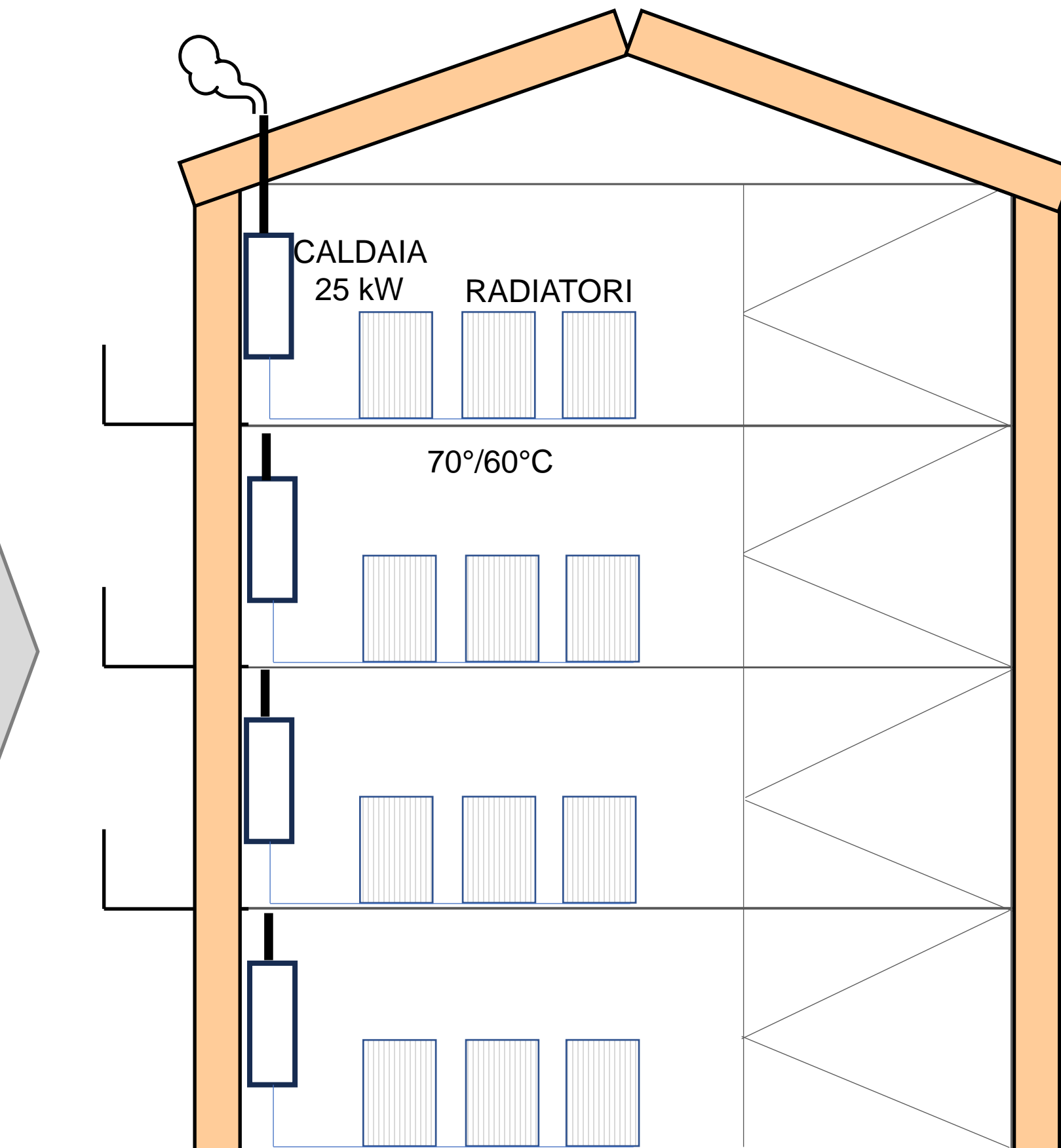
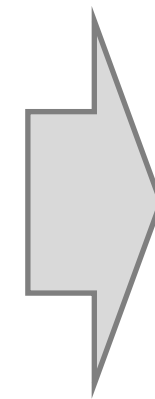
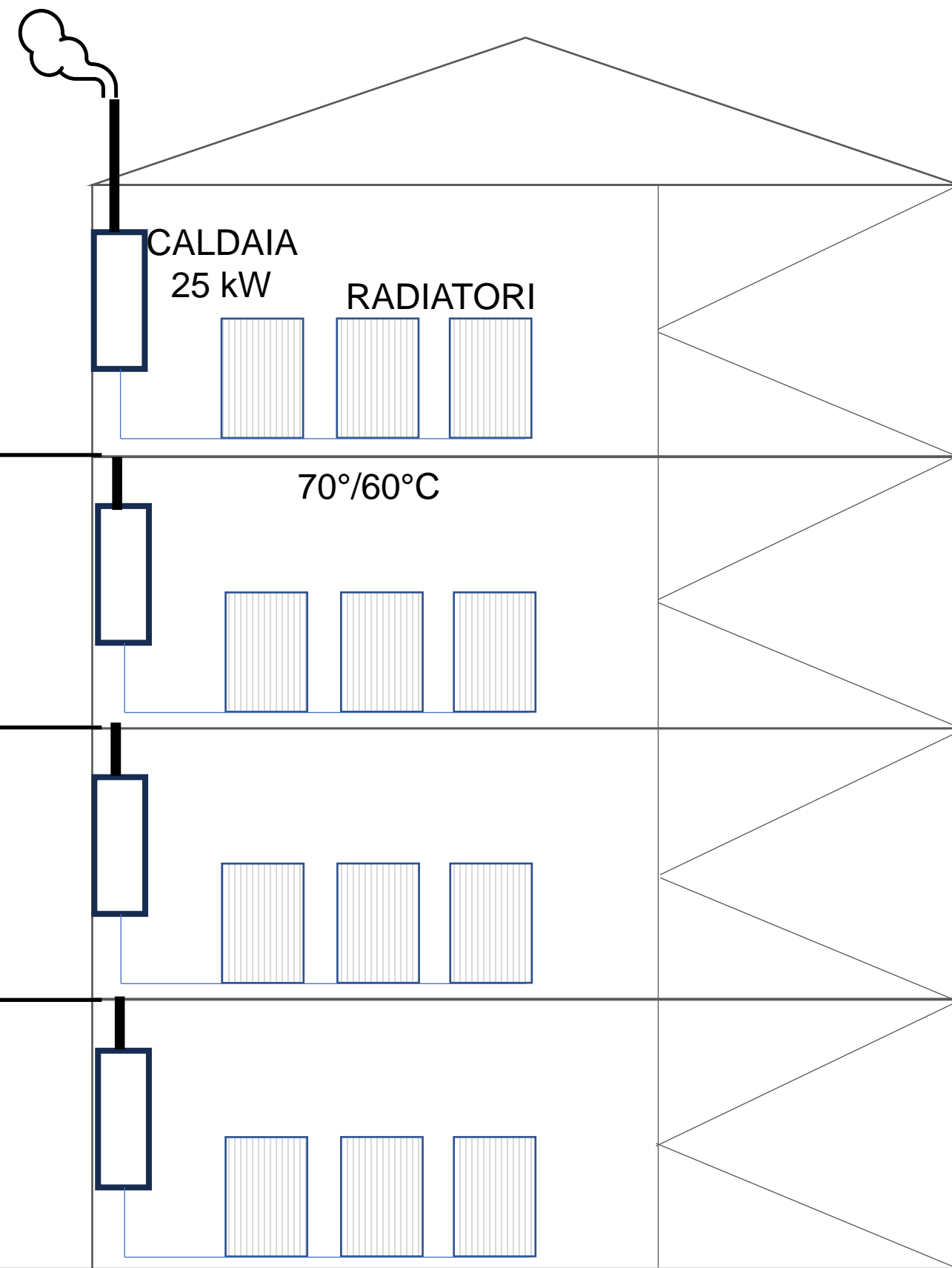

L'ADD ON «INTELLIGENTE»

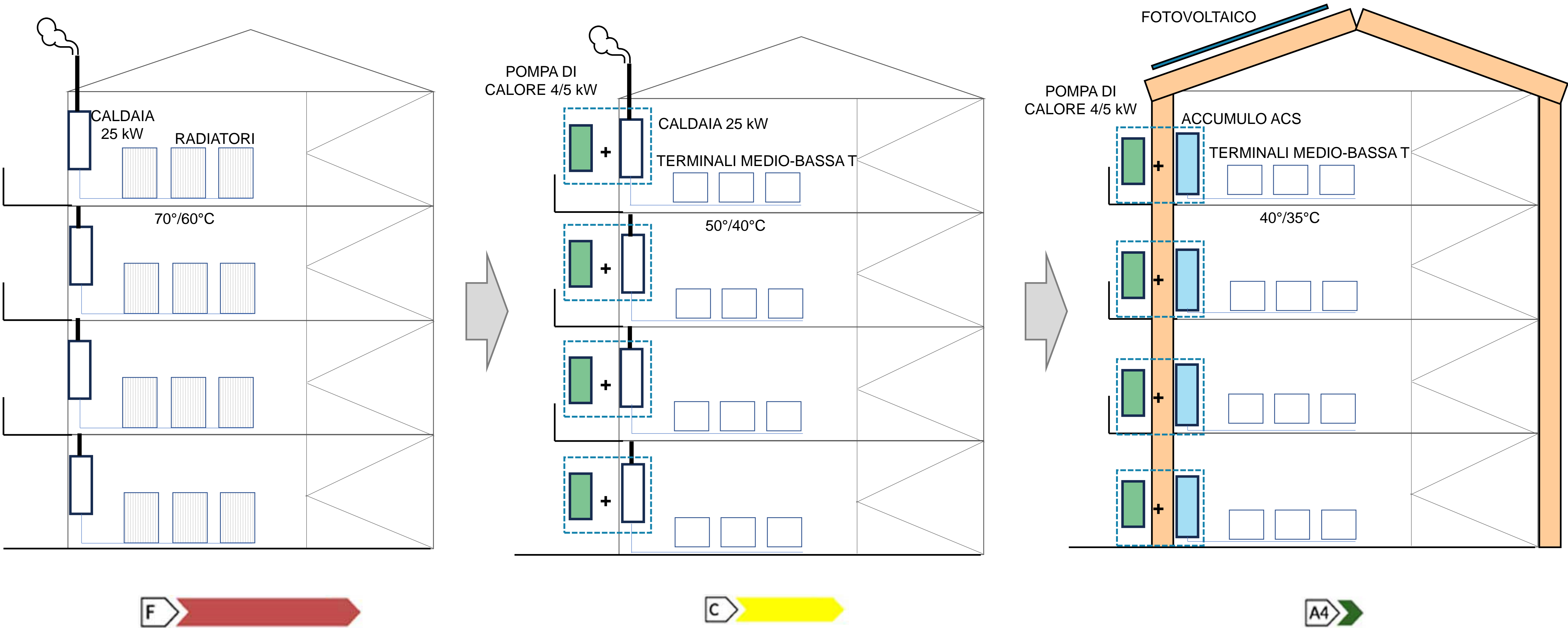

PASSAPORTO DI RISTRUTTURAZIONE (art.12 nuova EPBD)

L'ADD ON «INTELLIGENTE» - MOLTEPLICI SOLUZIONI



POMPE DI CALORE AtoW



TERMINALI A MEDIO-BASSA T



POMPE DI CALORE AtoA

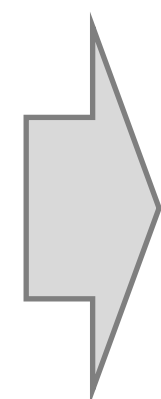

Non solo edifici residenziali (autonomi o centralizzati) ma anche: SCUOLE, STUDENTATI, UFFICI, EDIFICI RICETTIVI EDIFICI STORICI

I PROSSIMI PASSI

Stiamo lavorando su prodotti specifici per il retrofit impiantistico caratterizzati da:

- alta efficienza,
- elevata semplicità installativa
- forte integrazione architettonica.

Molti edifici su cui si dovrà intervenire continueranno ad **essere abitati**. Offriremo sempre più soluzioni specifiche a **costi contenuti** e capaci di integrare o riqualificare gli impianti esistenti con il **minor impatto sull'edificio** così da avere tempi di ritorno che rendano vantaggioso l'investimento.

Misure normative e d'incentivazione che favoriscano le soluzioni più efficienti in pompa di calore e l'**ADD-ON «intelligente»** su impianti esistenti, rispondono alla logiche di «riqualificazione a step» prevista dal **passaporto di ristrutturazione** di cui alla nuova EPBD, per cercare di raggiungere in modo sostenibile l'obiettivo di decarbonizzare l'europa entro il 2050.

GRAZIE PER L'ATTENZIONE

Ing. Davide Raccagni

Product Innovation Manager Olimpia Splendid Spa

d.raccagni@olimpiasplendid.it

